

# FSK80 (标配) 电机连接方式

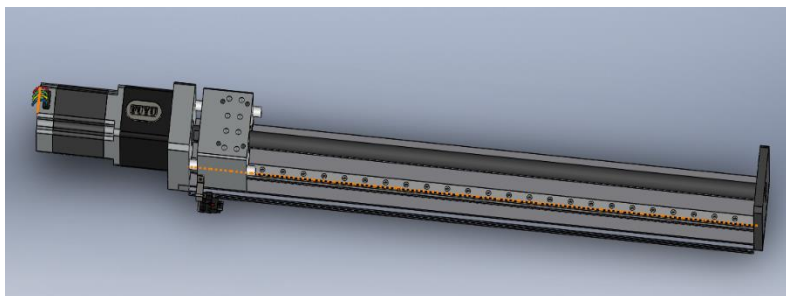

FSK80-BC 电机直连

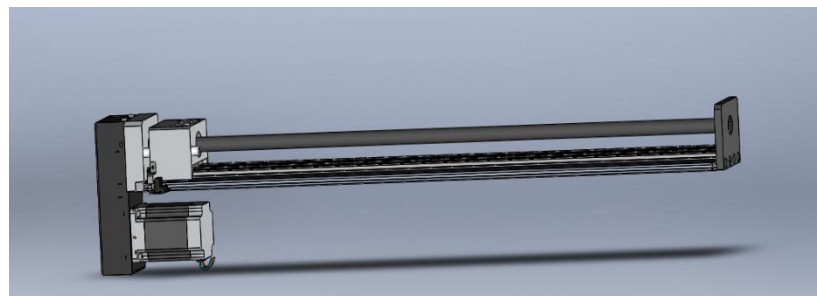

FSK80-BD 电机下折

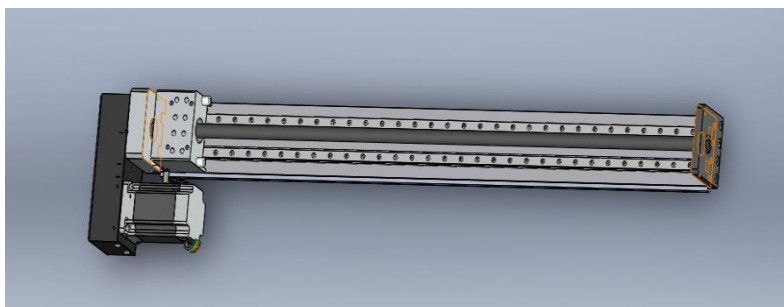

FSK80-BL 电机左折

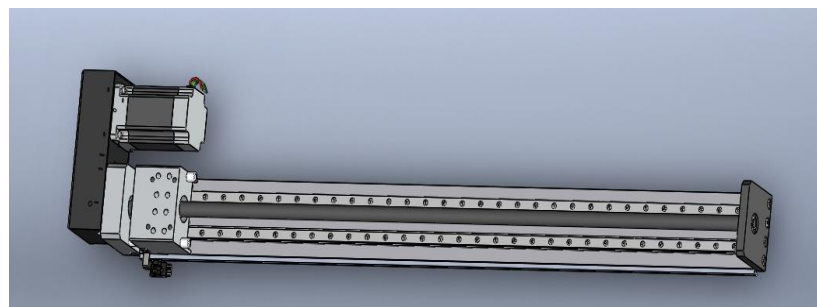

FSK80-BR 电机右折

	1	2					3					4					5					6				
A	S	50	100	150	200	250	300	350	400	450	500	550	600	650	700	750	800	850	900	950	1000					
	L	233.5	283.5	333.5	383.5	433.5	483.5	533.5	583.5	633.5	683.5	733.5	783.5	833.5	883.5	933.5	983.5	1033.5	1083.5	1133.5	1183.5					
	N	2	3	3	4	4	5	5	6	6	7	7	8	8	9	9	10	10	11	11	12					

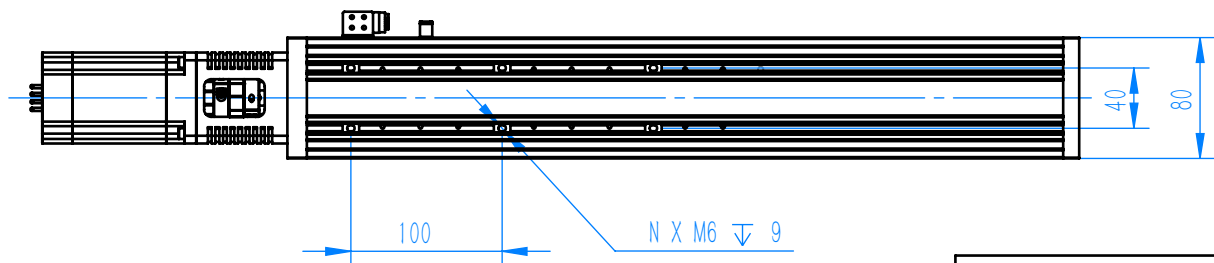
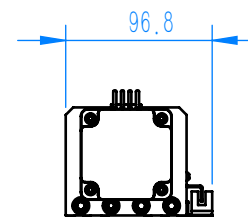
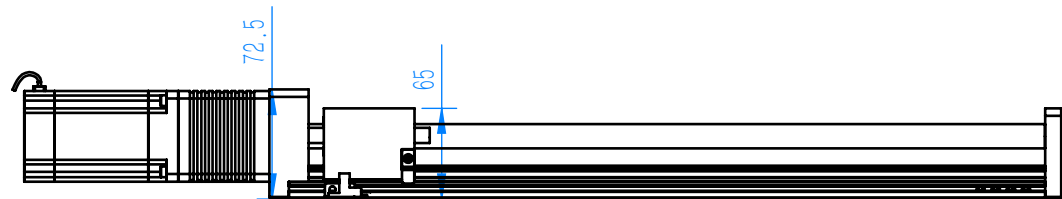
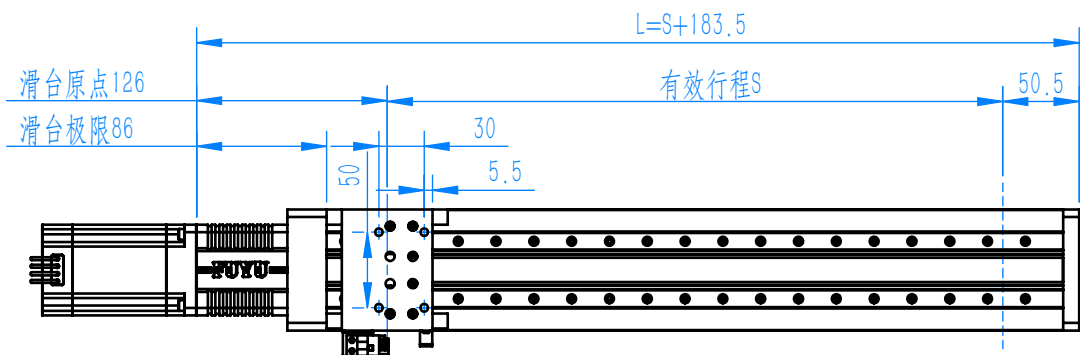

BC 马达直连

备注：电机型号为60102步进电机

FSK80标配模组总装图（直连）			比例	数量	材料	图号
			1:10		6061	
制图	余健康	2022/2/18	成都福誉科技有限公司			
审核						

	1	2					3					4					5					6				
A	S	50	100	150	200	250	300	350	400	450	500	550	600	650	700	750	800	850	900	950	1000					
	L	233.5	283.5	333.5	383.5	433.5	483.5	533.5	583.5	633.5	683.5	733.5	783.5	833.5	883.5	933.5	983.5	1033.5	1083.5	1133.5	1183.5					
	N	2	3	3	4	4	5	5	6	6	7	7	8	8	9	9	10	10	11	11	12					

BL 马达直连

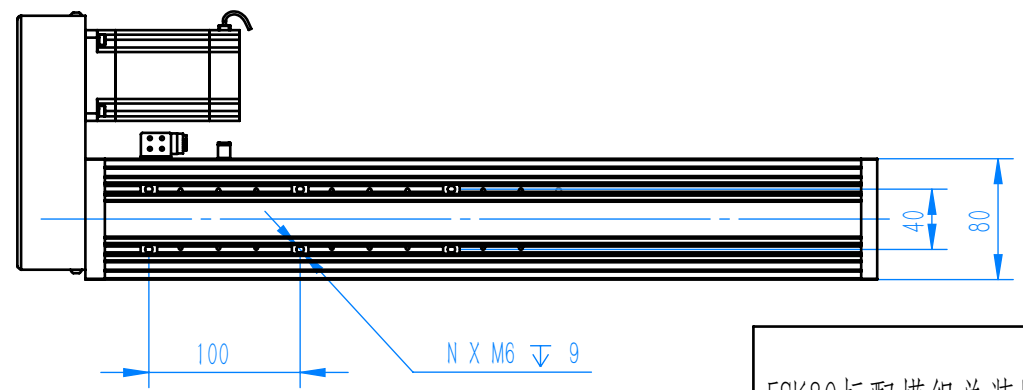
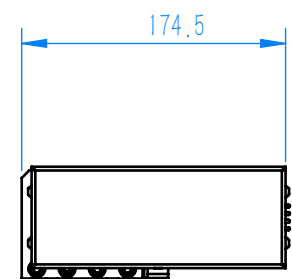
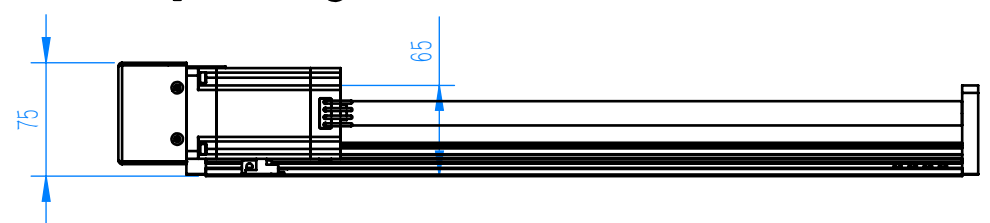
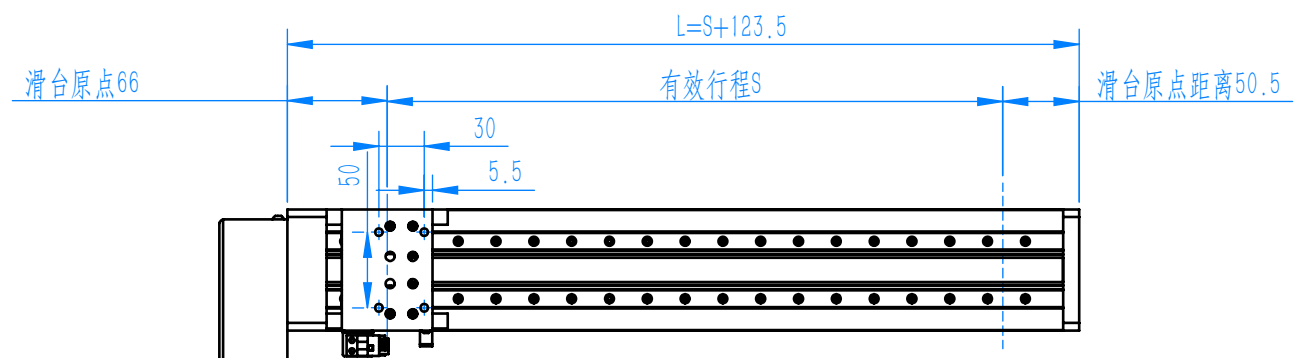

FSK80标配模组总装图 (左折)			比例	数量	材料	图号
			1:10		6061	
制图	余健康	2022/2/18	成都福誉科技有限公司			
审核						

备注：电机型号为60102步进电机，BR/BD的尺寸参数可参考BL，基本一致，具体尺寸可在相应模型上查看；

	1	2					3					4					5					6				
A	S	50	100	150	200	250	300	350	400	450	500	550	600	650	700	750	800	850	900	950	1000					
	L	243.5	293.5	343.5	393.5	443.5	493.5	543.5	593.5	643.5	693.5	743.5	793.5	843.5	893.5	943.5	993.5	1043.5	1093.5	1143.5	1193.5					
	N	2	3	3	4	4	5	5	6	6	7	7	8	8	9	9	10	10	11	11	12					

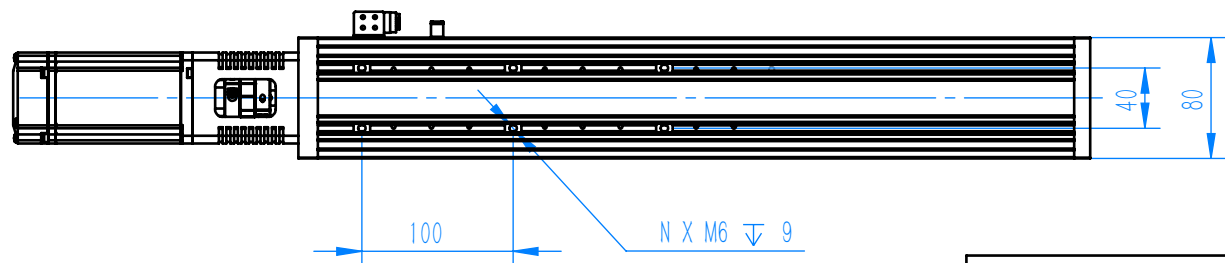
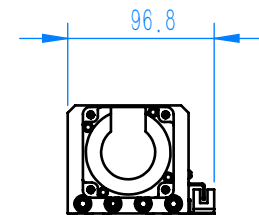
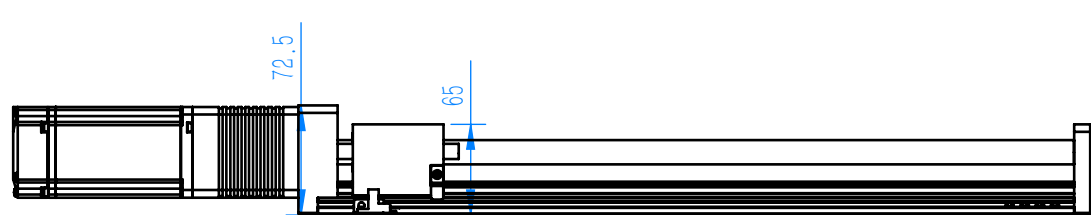
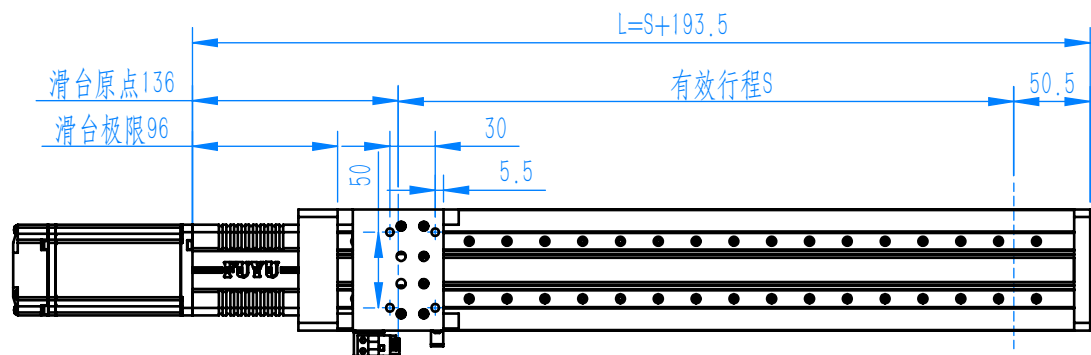

BC 马达直连

备注：电机型号为T40/S40私服电机

FSK80标配模组总装图 (直连)			比例	数量	材料	图号
			1:10		6061	
制图	余健康	2022/2/18	成都福誉科技有限公司			
审核						

	1	2					3					4					5					6				
A	S	50	100	150	200	250	300	350	400	450	500	550	600	650	700	750	800	850	900	950	1000					
	L	173.5	223.5	273.5	323.5	373.5	423.5	473.5	523.5	573.5	623.5	673.5	723.5	773.5	823.5	873.5	923.5	973.5	1023.5	1073.5	1123.5					
	N	2	3	3	4	4	5	5	6	6	7	7	8	8	9	9	10	10	11	11	12					

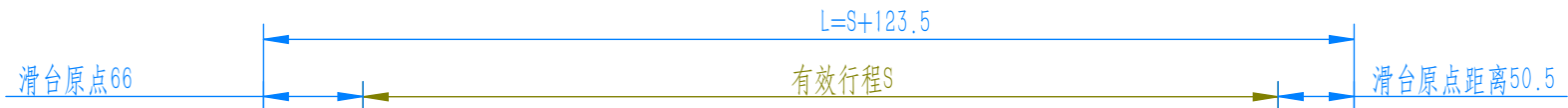

BL 马达直连

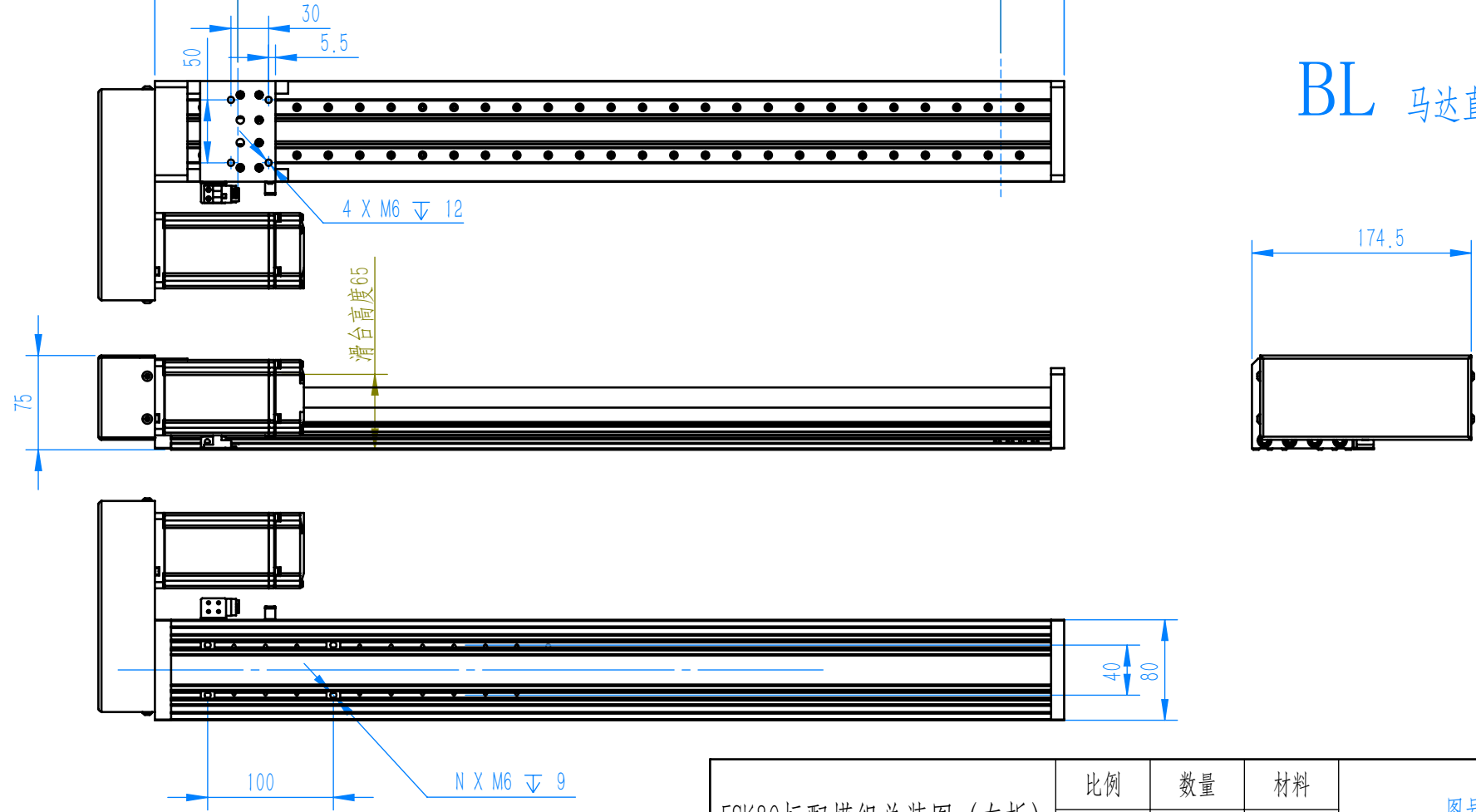

FSK80标配模组总装图 (左折)			比例	数量	材料	图号
			1:10		6061	
制图	余健康	2022/3/21	成都福誉科技有限公司			
审核						

备注：电机型号为T40/S40伺服电机，BR/BD的尺寸参数可参考BL，基本一致，具体尺寸可在相应模型上查看；

# FSK80 (风琴罩) 电机连接方式

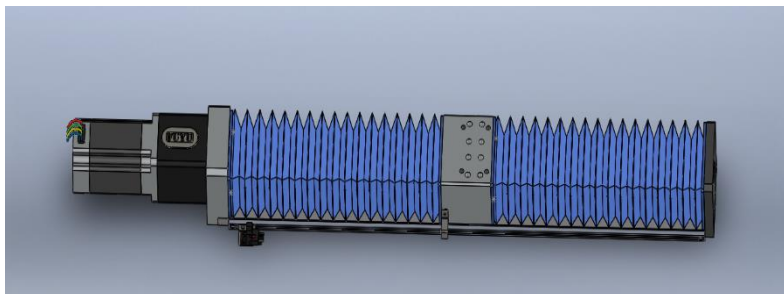

FSK80-BC 电机直连

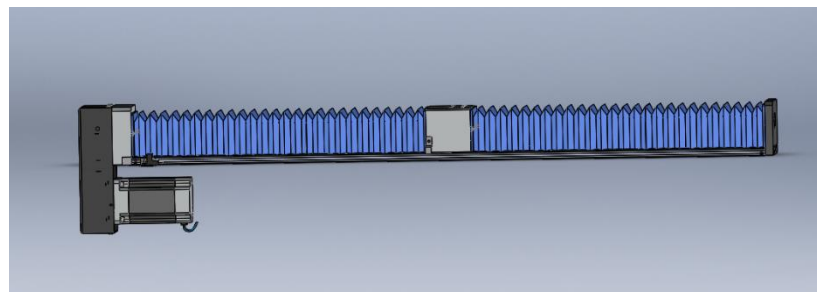

FSK80-BD 电机下折

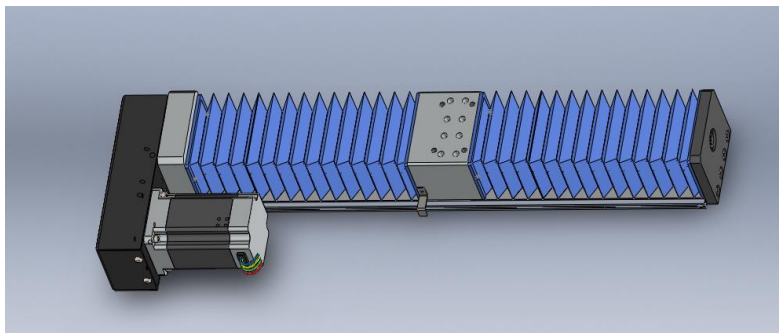

FSK80-BL 电机左折

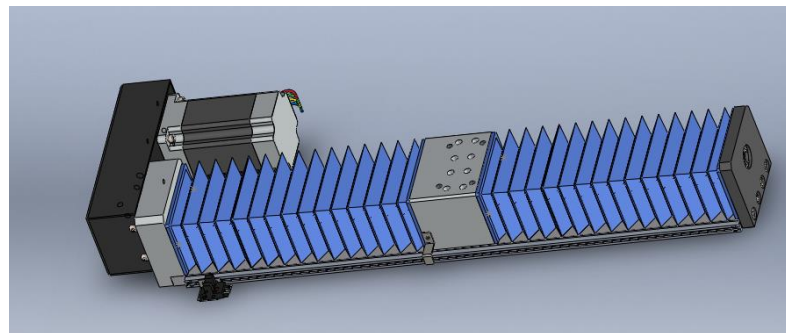

FSK80-BR 电机右折

	1	2					3				4				5				6		
A	S	50	100	150	200	250	300	350	400	450	500	550	600	650	700	750	800	850	900	950	1000
	L	248.5	318.5	388.5	458.5	528.5	598.5	668.5	738.5	808.5	878.5	948.5	1018.5	1088.5	1158.5	1228.5	1298.5	1368.5	1438.5	1508.5	1578.5
	N	2	3	4	4	5	6	7	7	8	9	9	10	11	11	12	13	14	14	15	16

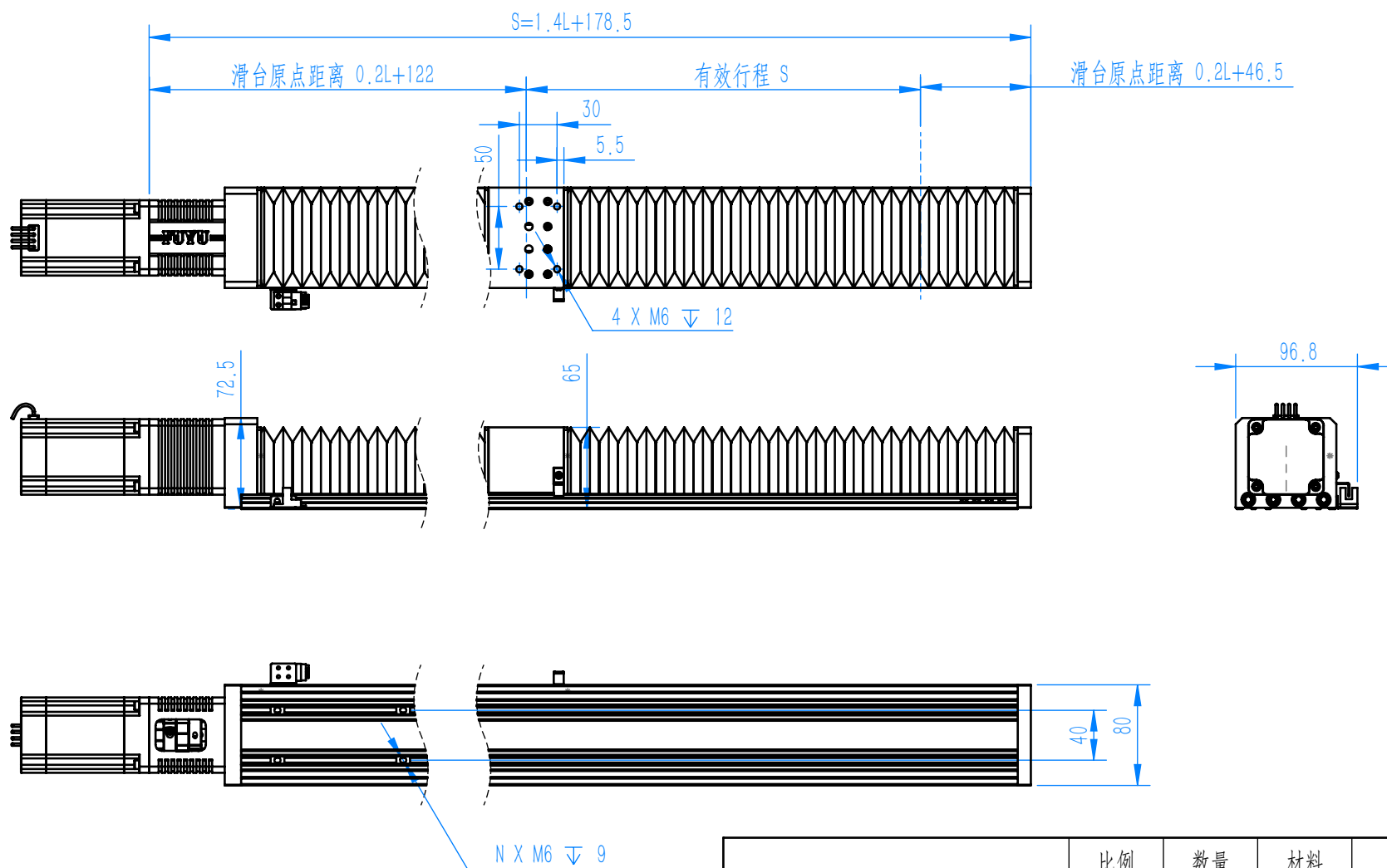

备注：电机型号为60102步进电机

FSK80风琴单模组总装图 (60直连)			比例	数量	材料	图号
			1:5		6061	
制图	余健康	2022/3/21	成都福誉科技有限公司			
审核						





	1	2					3					4					5					6				
A	S	50	100	150	200	250	300	350	400	450	500	550	600	650	700	750	800	850	900	950	1000					
	L	258.5	328.5	398.5	468.5	538.5	608.5	678.5	748.5	818.5	888.5	958.5	1028.5	1098.5	1168.5	1238.5	1308.5	1378.5	1448.5	1518.5	1588.5					
	N	2	3	4	4	5	6	7	7	8	9	9	10	11	11	12	13	14	14	15	16					

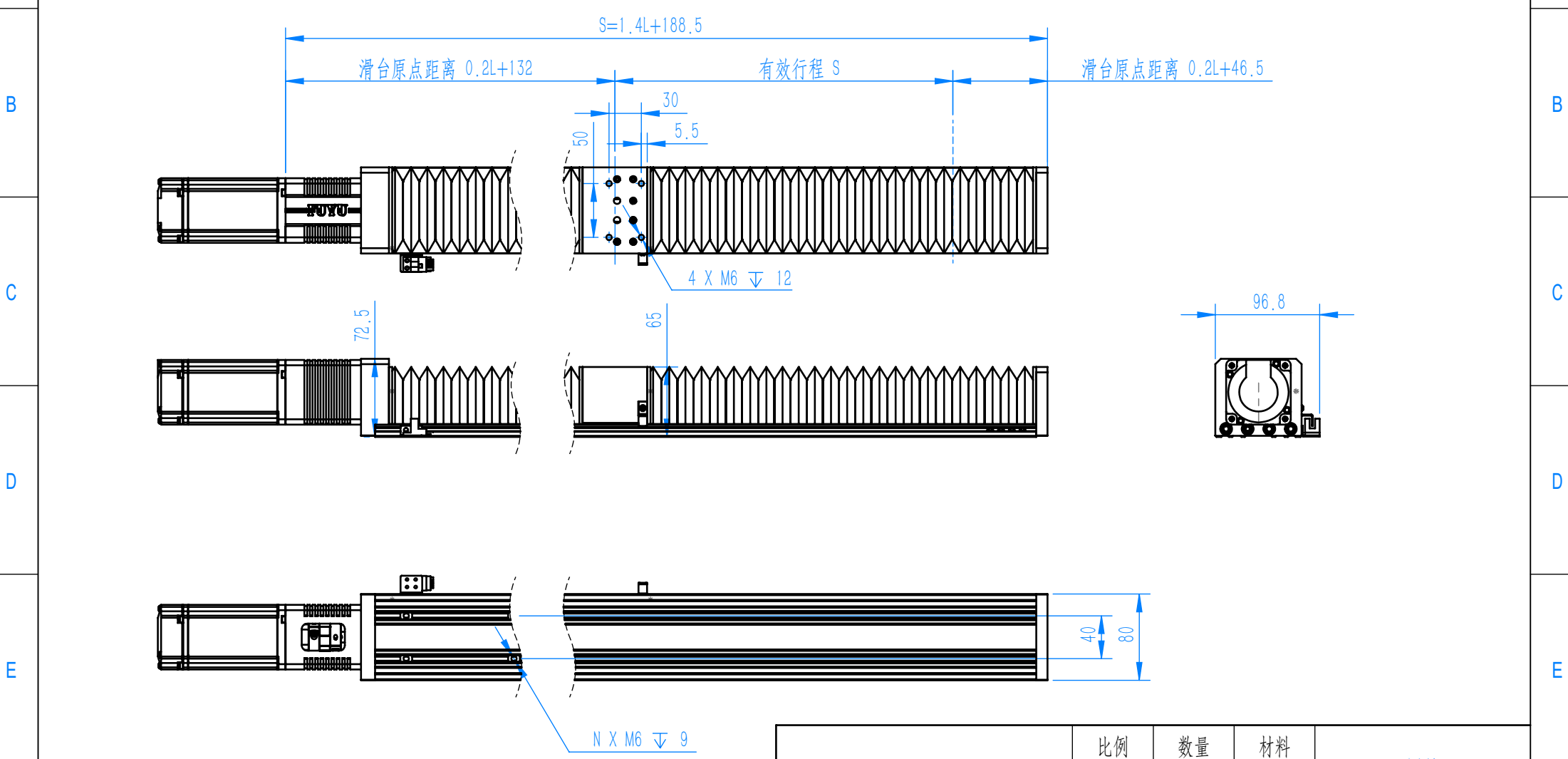

备注：电机型号为T40/S40伺服电机

FSK80风琴罩模组总装图 (400W直连)			比例	数量	材料	图号
			1:5		6061	
制图	余健康	2022/3/21	成都福誉科技有限公司			
审核						

